

- Offerierte Variante
- Optionale Variante

- Im Einheitspreis gerechnet
- separate Pos. gerechnet
- Optional als Per Position

- Im Einheitspreis gerechnet
- separate Pos. gerechnet
- Optional als Per Position

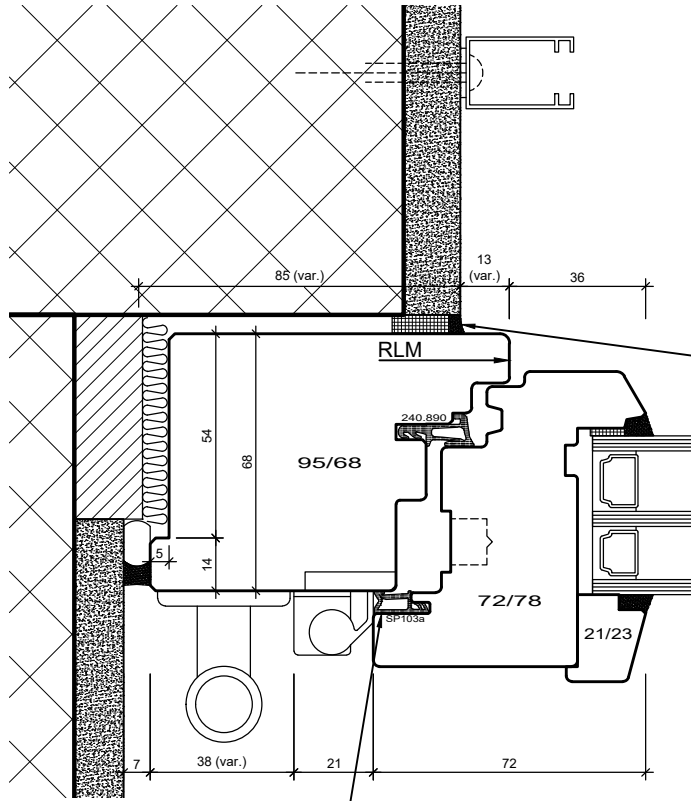

Isolation / Multifunktionsband

Innen dampdicht

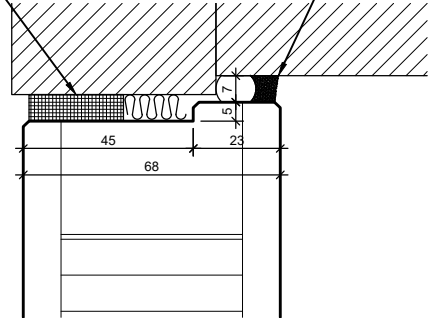
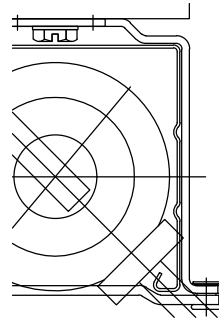

Kittfuge Aussen

- Im Einheitspreis gerechnet
- separate Pos. gerechnet
- Optional als Per Position

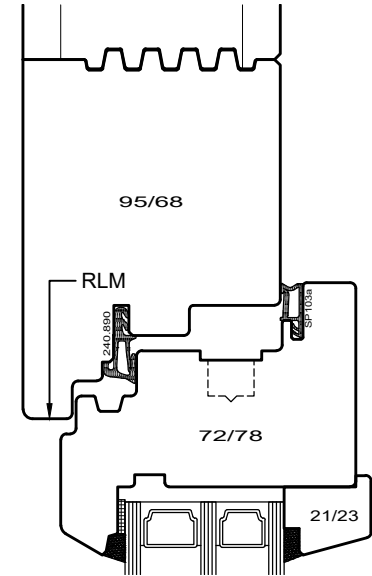
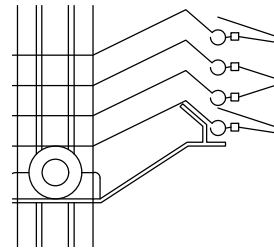

Überschlagsdichtung im Flügel

- Im Einheitspreis gerechnet
- separate Pos. gerechnet
- Optional als Per Position

- Im Einheitspreis gerechnet
- separate Pos. gerechnet
- Optional als Per Position

Kittfuge bei Fensterbank

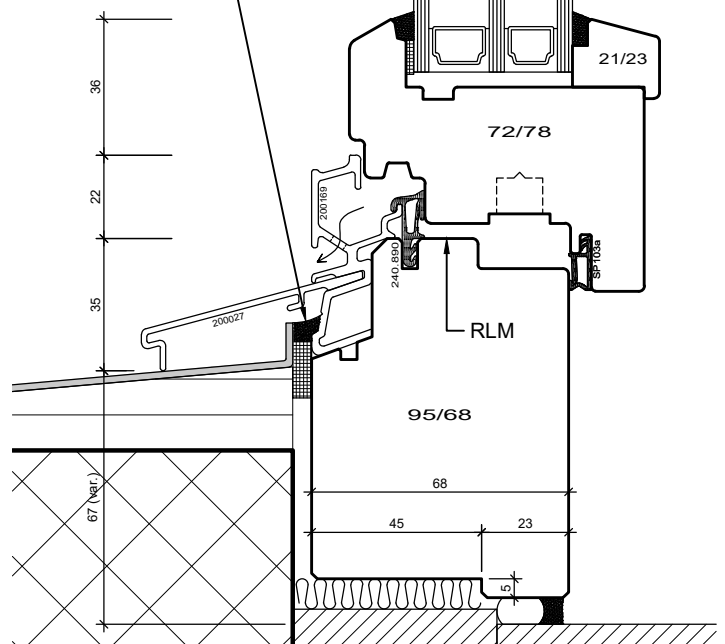
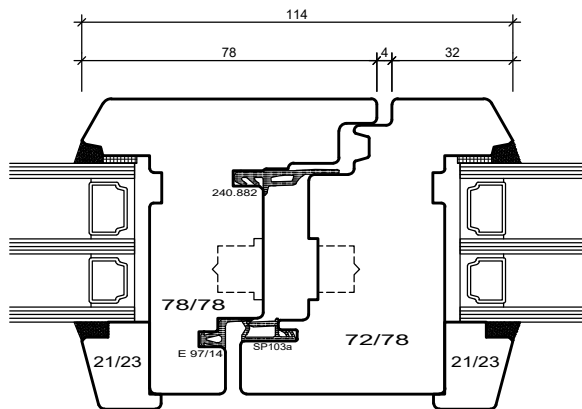
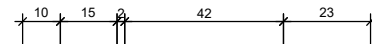

- Mittelpartie ohne Schlagleiste aussen
- Mittelpartie mit Schlagleiste aussen
- Rahmenverbreiterung 68mm, U-Wert 0.407 W/m²K

BS Fenster- und Türenbau AG  
 Rigistrasse 11 6210 Sursee  
 Fon / Fax 041 925 11 50 / 51  
 www.bs-fensterbau.ch

**Standarddetail Umbau mit 3-Ebenen Abdichtung**

©

IV 2016\_68-78

Datum: 23.11.2016

Mst.: 1:2

Rev.:

Gez.: Stl

Holzfenster

Plan: 01

Pos.: